

jacobi
tagtegl



Arkitektur og design af hus de groot GmbH

- **Jacobi Tagtegl er synonymt med lang levetid og kvalitet på toppen**



Den naturlige ressource ler er vores vigtigste materiale.

I overensstemmelse med vores vision **200 ÅR MED JACOBI TEGL** bestræber vi os på at arbejde ressourceeffektivt og bæredygtigt.

Derfor genetablerer vi vores lergrave og sørger for korte tilkørselsveje ved leveringen af vores kvalitetsler.

Et vigtigt led i
Kvalitet på Toppen.







Den gode ler forener os

Som en del af Jacobi firmagruppen er vi også en del af en mere end 150-årig historie, hvilket gør os til én af de bedste og mest erfarne mellemstore virksomheder inden for tagstensbranchen.

Med udgangspunkt i en lang firmahistorie med stærke traditioner skaber vi en moderne familievirksomhed med ansvar og succes. Jacobi Tonwerke er tagstensproducenter, innovatorer og eksperter.

Topkvalitet og faglig kompetence udgør grundlaget for vores vellykkede arbejde. Vi holder hvad vi lover, for det er vores mål at virkeliggøre drømmene om sikkerhed, hygge og æstetik i eget hjem.

De mange farver og former, som vores eksklusive lertagsten kan leveres i, giver dig et næsten uendeligt antal anvendelsesmuligheder. Find inspiration i dette katalog.

Produktkataloget giver dig et indblik i vores produkter, som er et resultat af mange års erfaring samt vores ansattes lidenskab og engagement.



Günther Reese
Direktør



Lucas Jacobi

Lucas Jacobi
6. generation



Erik Jørgensen
Adm. direktør
Jacobi Tegl A/S

Indhold

S. 6	J160 Flad falstagsten, Nyhed
S. 8	J11v Flad falstagsten
S. 10	J13v Flad falstagsten
S. 12	Z5 Dyb falstagsten
S. 14	H2 Vingetagsten
S. 16	WALTHER Stylist® Flad tagsten
S. 18	Z10 Stor flad falstagsten
S. 20	Z7v Falstagsten, standard
S. 20	Marko Romansk tagsten
S. 21	Z2 Falstagsten, dobbelt mulden
S. 21	Tradition Stor falstagsten, dobbelt mulden
S. 22	Kvalitet på toppen
S. 24	Produkternes overflade
S. 25	Glansværdier
S. 26	Specialserier
S. 28	Keramisk tilbehør
S. 29	Ikke-keramisk tilbehør
S. 30	Teknisk information
S. 31	Haglmodstandstest



Flad falstagsten



J160, Ædelsort

- **J160** er en unik og moderne tagsten med lidt mere kant. Der giver arkitekter og entreprenører mulighed for sætte et anderledes præg på deres bygninger.

J160



Naturrød / Engoberet



Gammelrød (3*)



Gammelsort (4*)

Ædelengoberet



Ædelsort (18*)



Ædelspacegrå (26*)

J160 – Sikker i kraftig regn og blæst

Ved en taghældning på 10° i kombination med 100 Pascal vindtryk simulering, er denne sten otte gange mere regntæt sammenlignet med andre flade teglsten. J160 er testet ved 22° og ved 100 Pascal vindtryk simulering. Velegnet til byggeri i områder med ekstreme forhold "kraftig regn og stærk vind". Hele 30 mm i variabel lægteafstand og haglmodstandsklasse 4.

Naturrød/Engoberet	29,0 x 44,5 cm
Lægteafstand	33,4 - 36,4 cm
Dækbredde	23,4 cm
Antal pr. m ²	11,8 - 12,8
Vægt pr. stk.	ca. 4,3kg
Min. taghældning	≥ 22°

· Specifikationer på side 30-31.



Farve: Ædelsort



Bestået haglmodstandsklasse 4. Testet af IBS, Institut for Brand og Sikkerhed i Schweiz. Se side 31.

*Glansværdi

Flad falstagsten



J11v, Lavagrå

- **J11v** tagsten er velegnet til nybyggeri samt renovering grundet mange muligheder f.eks. 17 forskellige farver og glaserede overflader.



J11v – alsidig, fleksibel og let at lægge

J11v er den mest solgte tagsten fra Jacobi-Walther. Ved hjælp af variabel lægteafstand på 32 mm, fleksibel dækbredde på op til 6 mm er denne tagsten utroligt velegnet til nybyggeri og renovering. Ligeledes stenens glatte overfladekvalitet og et imponerende farveudvalg på 17 forskellige farver fra naturrød (standard) til den eksklusive glasur overflade.

Naturrød/Engoberet	30,4 x 44,5 cm
Glaseret	29,1 x 44,0 cm
Lægteafstand	33,3 - 36,5 cm
Glaseret	32,8 - 36,0 cm
Dækbredde	24,6 cm
Glaseret	23,6 cm
Antal pr. m ²	11,1 - 12,2
Glaseret	11,7 - 12,8
Vægt pr. stk.	ca. 4,4kg / 4,2kg
Min. taghældning	≥ 22°

· Specifikationer på side 30-31.



Farve: Gammelrød

Naturrød / Engoberet



Naturrød (2*)



Gammelrød (3*)



Mørkebrun (3*)



Gammelsort (4*)

Ædelengoberet



Edelbordeaux



Edelsort (18*)



Edelkobber



Edelbrun (58*)



Edelgrøn (32*)



Edelrød (31*)

Glaseret overflade (højglans)



Bordeauxrød



Kastanjebrun (98*)



Spacegrå (70*)



Vulkansort (82*)

Silkeglaseret (mat)



Silkeglaseret
Bordeauxrød



Silkeglaseret
Lavagrå (23*)



Silkeglaseret
Toscarød (18*)



Bestået haglmodstandsklasse 5 (højeste). Testet af IBS, Institut for Brand og Sikkerhed i Schweiz. Se side 31.

*Glansværdi

Flad falstagsten



J13v, Vulkansort

- **J13v** tagsten har lukket fals, eksklusive glasurer og forskellige overflader samt farvevarianter. Er velegnet til nybyggeri samt renovering.



J13v – eksklusive tagsten

Med en variabel lægteafstand på op til 30 millimeter giver den arkitekter, tagdækkere og bygherrer et stort spillerum, når de skal planlægge nybyggerier og renoveringer. En enkelt binder i sidefalsen sørger for fuldstændig sikkerhed mod vindsug. Den flade falstagsten, og den firedobbelte overlappning i det område, hvor fire tagsten møder hinanden, giver ekstra hold.

Naturrød/Engoberet	27,0 x 44,5 cm
Glaseret	26,3 x 43,5 cm
Lægteafstand	32,6 - 35,6 cm
Glaseret	31,8 - 34,8 cm
Dækbredde	21,3 cm
Glaseret	20,9 cm
Antal pr. m ²	ca. 13,2
Glaseret	ca. 14,4
Vægt pr. stk.	ca. 3,6 kg / 3,6 kg
Min. taghældning	≥ 22°

· Specifikationer på side 30-31.



Farve: Gammelrød

Naturrød / Engoberet



Naturrød (2*) Gammelrød (3*)



Mørkebrun (3*) Gammelsort (4*)

Ædelengoberet



Ædelsort (18*) Ædelkobber

Glaseret overflade (højglans)



Bordeauxrød Kastanjebrun Marineblå (84*)



Vulkansort (82*) Skovgrøn (55*) Sølvgrå (66*)

Silkeglaseret (mat)

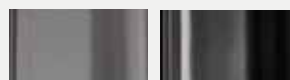

Silkeglaseret Antracit (12*) Silkeglaseret Vulkansort (16*)



Bestået haglmodstandsklasse 5 (højeste). Testet af IBS, Institut for Brand og Sikkerhed i Schweiz. Se side 31.

*Glansværdi

Dyb falstagsten



Z5, Ædelsort

- Z5s perfekte afslutninger af hjørner, kanter og eksklusive overflader gør den velegnet til bevaringsværdige bygningsværker. Stort udvalg af farver og forædlinger.



Z5 – eksklusiv klassiker siden 1920

Z5 er en elsket klassiker i Skandinavien. Stort udvalg af farver og forædlinger. En dyb falstagsten med lang levetid. Dens svungne form og de perfekte afslutninger af hjørner og kanter gør den til det mest optimale valg til vandafledning, ligesom den modstår alle vejrforhold. Med model Classic får man et harmonisk tag også på bevaringsværdige bygningsværker.

Naturrød/Engoberet	27,6 x 45,0 cm
Glaseret	27,3 x 44,4 cm
Lægteafstand	33,8 - 35,8 cm
Glaseret	33,0 - 35,0 cm
Dækbredde	21,7 cm
Glaseret	21,3 cm
Antal pr. m ²	12,9 - 13,6
Glaseret	13,4 - 14,1
Vægt pr. stk.	ca. 4,0 kg / 4,0 kg
Min. taghældning	≥ 22°

· Specifikationer på side 30-31.



Farve: Gammelrød

Naturrød / Engoberet / Classic

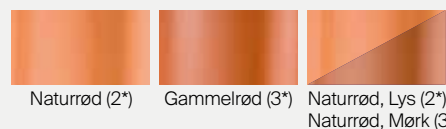

Ædelengoberet

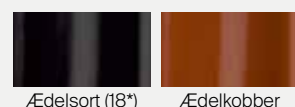

Glaserede overflade (højglans)

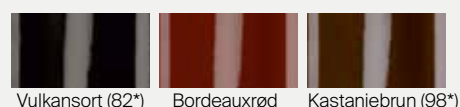

Silkeglaseret (mat)



Specialserier

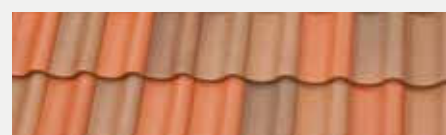

Rød-dæmpet (2*)



Bestået haglmodstandsklasse 5 (højeste). Testet af IBS, Institut for Brand og Sikkerhed i Schweiz. Se side 31.

*Glansværdi

Vingetagsten



H2, Gammelrød

- H2 tagsten anvendes til opretholdelse af bevaringsværdige bygninger. Lang snit på hjørnet gør den velegnet til overlapning.



H2 – velegnet til fredede bygninger

H2 er blevet produceret i Bilshausen siden grundlæggelsen af Jacobi i 1860. Der er brændt mere end 500 millioner tagsten, og mange historiske bygninger er udført med et tag, hvor denne tagsten er brugt. H2s store overlappning sikrer din tagkonstruktions levetid og anvendes stadig i meget stort omfang i forbindelse med opretholdelse af bevaringsværdige bygninger.

Naturrød/Engoberet	24 x 40 cm
Lægteafstand	32 cm
Dækbredde	20,5 cm
Antal pr. m ²	ca. 15,2
Vægt pr. stk.	ca. 2,7 kg
Min. taghældning	≥ 40°

· Specifikationer på side 30-31.

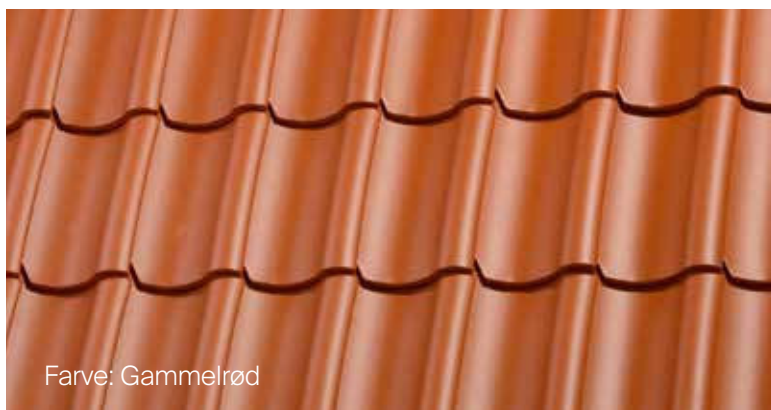

Farve: Gammelrød

Naturrød / Engoberet



Naturrød (2*)



Gammelrød (3*)



Mørkebrun (3*)

Specialserier



Grå-dæmpet
Mørk (2*)



Rød-dæmpet (2*)



| *Glansværdi

Flad tagsten



WALTHER Stylist®, Cottage. Arkitektur og design af hus de groot GmbH

- **WALTHER Stylist®** forskønner huse i minimalistisk byggestil og nutidens moderne arkitektur. Et smukt og stilfuldt tag.

WALTHER Stylist®

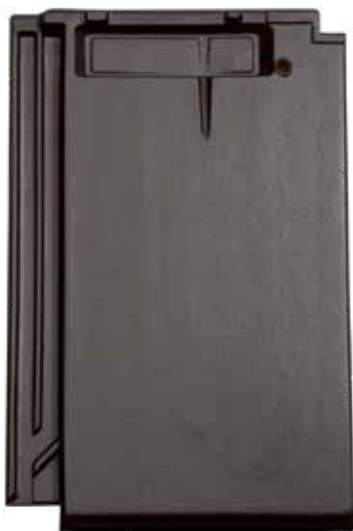

WALTHER Stylist® – Arkitektens valg til moderne bygninger

Arkitekter vælger den, når de skal virkeliggøre moderne bygninger. Stenens eksklusive æstetik, i naturnuancer og efterspurgte gråsorte nuancer forskønner huse i minimalistisk bygestil. Et godt valg til nutidens moderne arkitektur. På grund af dens lige form kan der opnås interessante inddækninger ved hjælp af lige eller forskudt taglægning. Designet til at skabe helhed.

Naturrød/Engoberet.....	27 x 42 cm
Lægteafstand.....	33,6 - 35,6 cm
Dækbredde.....	23,1 cm
Antal pr. m ²	12,2 - 12,9
Vægt pr. stk.....	ca. 3,9 kg
Min. taghældning.....	Rækker: ≥ 30°
.....	Forbandt: ≥ 25°

· Specifikationer på side 30-31.

Naturrød / Engoberet



Naturrød (2*)

Teglrød (3*)

Moccasort (4*)



Fløjlssort (7*)

Skifergrå (4*)

Brillantglaseret



Spacegrå (26*)

Brillantsort (26*)

Specialserier



Cottage (4*)

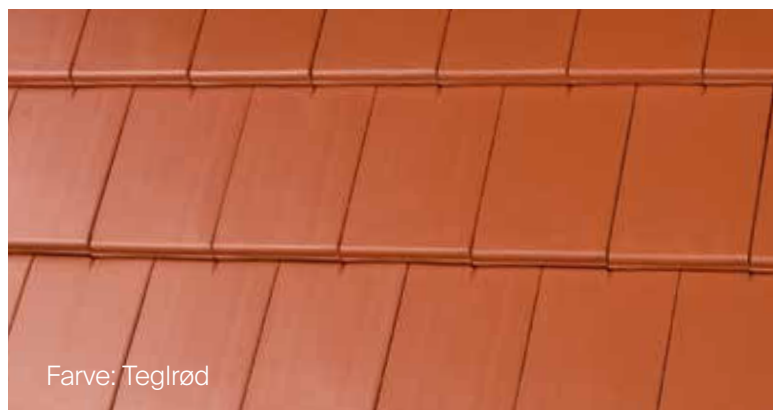

Farve: Teglrød



| *Glansværddi

Stor flad falstagsten



Z10, Gammelsort

- **Z10** er den ideelle tagsten til nybyggeri samt renovering. Særdeles rentabelt grundet størrelsen, ti tagsten dækker en kvadratmeter tag.



Naturrød / Engoberet



Naturrød (2*)

Gammelrød (3*)

Mørkebrun (3*)



Gammelsort (4*)

Ædelengoberet



Ædelbrun (58*)

Ædelbordeauxrød (39*)

Ædelsort (18*)



Ædelkobber

Z10 – pålidelige besparelser pr. m²

Z10 er den ideelle tagsten til nybyggeri, kun ti tagsten til et kvadratmeter tag og med en lægteafstand fra 32 til 38 centimeter er Z10 særligt rentabelt. På grund af lægteafstanden på op til 60 millimeter egner den flade tagsten sig til nybyggeri og renovering. Z10 giver planlæggere og tagdækkere talrige arkitektoniske muligheder, takket være tagstenens mange traditionelle og moderne farvenuancer.

Naturrød/Engoberet	29,0 x 45,6 cm
Lægteafstand m/vindskedesten	35,5 - 38,0 cm
Lægteafstand m/tilarb. Vindskedesten	
32,0 - 35,5 cm	
Lægteafstand u/vindskedesten	32,0 - 38,0 cm
Dækbredde	26,5 cm
Glaseret	23,4 cm
Antal pr. m ²	9,9 - 11,8
Vægt pr. stk.	ca. 4,4 kg

· Specifikationer på side 30-31.



Farve: Gammelrød



| *Glansværdi

Z7v

Falstagsten, standard



Z7v - stor fleksibilitet

Taglægningen kan gøres med forskellige lægteafstande. Tagstenen er ideel til renovering af gamle tage. Uden vindskede er lægteafstanden op til 100 millimeter. Z7v er velegnet til vinklede tagkonstruktioner, den blev tidligere i stort omfang anvendt ved renovering og er stadig den anden mest producerede

· Specifikationer på side 30-31.

Naturrød / Engoberet



Naturrød (2*) Gammelrød (3*) Mørkebrun (3*)



Gammelsort (4*)

*Glansværdi



Farve: Gammelrød

Marko

Romansk tagsten



Marko - en middelhavstagsten

Det særlige lys- og skyggespil i denne romanske tagsten kommer i særlig grad til sin ret, når den lægges på bungalower eller toscanske huse med de varme okkerrøde farvenuancer i specialfarven Bella Casa. Den dobbelte side- og topfals samt en tredobbelt overlapping i det område, hvor fire tagsten møder hinanden, giver et sikkert hold på taget.

· Specifikationer på side 30-31.

Naturrød / Engoberet



Naturrød (2*)

Specialserier



Bella Casa (5*)



*Glansværdi



Farve: Teglrød

Z2

Falstagsten, dobbelt mulden



Z2 - traditionel og tilmed moderne

I gennem mere end 100 år er falstagstenen Z2, dobbelt mulden lagt på utallige flerfamiliehuse i store byer, og den dag i dag beskytter millioner af disse tagsten borgerne mod vind og vejr. Med sin velkendte form, store stabilitet og præcise pasnøjagtighed kan man lægge tage, som ikke kun ser moderne ud i dag, men også i fremtiden.

· Specifikationer på side 30-31.

Naturrød / Engoberet



Naturrød (2*) Gammelrød (3*) Gammelsort (4*)

Specialserier

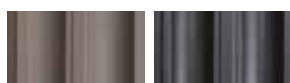

Grå-dæmpet Lys (2*) Grå-dæmpet Mørk (4*)

*Glansværdi



Farve: Gammelrød

Tradition

Stor falstagsten, dobbelt mulden



Tradition - fleksibel lægteafstand

Vi har optimeret topfalsen for at opnå mere fleksibel lægteafstand. Lægteafstand på 29 mm gør at tradition er en fleksibel tagsten til renoveringen af bygninger. Den specialformede tagsten sikrer fremragende vandafledning.

· Specifikationer på side 30-31.

Engoberet



Fløjsort (7*)

Specielserie



Kastanjebrun Marineblå (84*) Vulkansort (82*)

*Glansværdi



Farve: Fløjsort

Kvalitet på toppen



J13V, Silkeglaseret Antracit

- 20 forskellige tagstensmodeller og mere end 50 forskellige farvenuancer samt eksklusive overflader giver et næsten uendeligt udvalg og sikrer den perfekte tagsten til enhver bygning.



Z5, Gammelrød



J11v, Ædelbordeaux



Walther Stylist, Cottage



- Jacobi Tagtegl yder 10 års totalgaranti og 30 års materialegaranti. Ingen farveforskel selv efter 30 år på stenen som ligeledes er et rent naturprodukt og 100% genanvendelig.



H2, Gammelsort



Z5, Rød-dæmpet

Produkternes overflade

Naturrød og engoberet som standard

I sin rene form får du den klassiske brændte ler som naturprodukt, der efter eget valg enten er engoberet i standardfarve eller fremstår med en farve, der passer til dit ønske. Tæge er blevet beklædt med disse tagsten igennem århundreder.

· **Naturrøde og engoberede tagsten kan bestilles for alle modeller.**



Ædelengobering

I forbindelse med ædelengobering får du en tagsten, der er belagt med 40 til 80 μm . Denne åndbare belægning af ler, glasmel, farveoxider og additiver tilfører tagstenen med dens silkeagtige overfladeglans et æstetisk glasurlignende præg. Ædelengoberede tagsten har et attraktivt prisniveau og fås i syv ædle nuancer.

· **Fås i forbindelse med: J11v, J13v, Z5, Z10 og J160.**

Glasur

Hvis du vælger glaserede overflader fra Jacobi Tagtegl får du vores mest eksklusive produkt. Vi kan forædle de glaserede tagsten med højglans såvel som matte overflader. Den påførte belægning har en tykkelse på 100 til 200 μm , og er en blanding af glas og den ønskede farvenuance.

Ved hjælp af denne forædling får du en tagsten med maksimal hårdhed og maksimal glans. Dens hårde, forseglede overflade sikrer, at der ikke aflejres snavs på tagbelægningen i form af alger og mos. Den smukke højglans i glasurerne og den matte glasurs farveintensitet fra vores specialserie vil du få glæde af igennem flere årtier.

· **Fås i forbindelse med: J13v, J11v og Z5, Tradition.**



Glansværdier



Brilliantglasur

Tagsten, der er forædlet med "brillans"-glasur fra Langenzenn, overbeviser med dens højglans- og åndbare overflade. Du får et eksklusivt produkt, som besidder en fremragende rensende virkning og modvirker forekomster af alger eller mos. Gennem årtier bliver tagbeklædningen derfor næsten ikke snavset. Derudover overbeviser "brillans"-glasuren med sin farvekraft.

- Fås i forbindelse med: Z9, Tradition og WALTHER Stylist®



Specialserier

Specialprodukterne fra vores eksklusive serie giver et unik farvespil. Vores dæmpet produkter giver et naturligt og varieret farvespil. Usædvanlige farver til luksuriøse inddækninger.

- Få et overblik på side 26 og 27.

Farve	Glansværdi*
Naturrød	2 (mat)
Grå dæmpet lys	2 (mat)
Rød dæmpet	2 (mat)
Engoberet musegrå	2 (mat)
Engoberet gammelrød	3 (mat)
Engoberet mørkebrun	3 (mat)
Grå dæmpet mørk	3 (mat)
Grå dæmpet mellem	4 (mat)
Cottage	4 (mat)
Engoberet kobber	4 (mat)
Engoberet skifergrå	4 (mat)
Engoberet moccasort	4 (mat)
Engoberet gammelsort	4 (mat)
Bella Casa	5 (mat)
Engoberet teglrød	5 (mat)
Engoberet fløjlsort	7 (mat)
Silkeglaseret antracit	12 (halvmat)
Silkeglaseret vulkansort	16 (halvmat)
Ædelengoberet sort	18 (halvblank)
Silkeglaseret toscanarød	18 (halvmat)
Silkeglaseret lavagrå	23 (halvmat)
Silkeglaseret bordeauxrød	25 (halvmat)
Ædelengoberet spacegrå	26 (halvmat)
Brilliantglaseret brilliantsort	26 (halvmat)
Ædelengoberet rød	31 (halvblank)
Ædelengoberet grøn	32 (halvblank)
Ædelengoberet bordeauxrød	39 (halvblank)
Ædelengoberet kobber	46 (halvblank)
Glaseret Skovgrøn	55 (halvblank)
Ædelengoberet brun	58 (halvblank)
Glaseret sølvgrå	66 (blank)
Glaseret spacegrå	70 (blank)
Glaseret lavagrå	79 (blank)
Glaseret vulkansort	82 (blank)
Glaseret marineblå	84 (blank)
Glaseret bordeauxrød	89 (helblank)
Glaseret kastanjebrun	98 (helblank)

*Glansværdi v. 60° vinkel. Gennemsnitlig værdi.

Prøvningsmetode ISO 2813. Udført af Teknologisk Institut.

Specialserier



Z5, Rød-dæmpet

- Opfylder individuelle ønsker med spil i tagflader og med dæmpet eller saltbrændte tegl opføres luksuriøse inddækninger eller bibeholder bevaringsværdige bygningsværker. Forædlingsprocesserne er blevet videreudviklet og forfinet af vores eksperter, så der vælges mellem et stort antal farver.



Z2, Grå-dæmpet, Lys



Marko, Bella Casa



Walther Stylist, Cottage

Dæmpning som forædlingsproces

Ved dæmpning gennemføres der ud over den normale brænding en ekstra brænding, hvor ilttilførslen helt undertrykkes. Den ilt, der er i lerets jernoxid, trækkes ud, og de brændte skærvener gennemgår den typiske farveændring til tre farver.

Fordelene ved dæmpet: Grundet den gennemfarvede tagsten opnås et unik farvespil og skæringer skal ikke efterbehandles.

Specialserien dæmpet grå

Den oprindelige røde skærvers høje kvalitet samt jernindholdet afgør farvespillet ved brændingen. Der opstår lyse og mørke farvenuancer som resulterer i et flot farvespil i slutproduktet.

Denne specialserie fås i forbindelse med Z2 og Z5 Classic samt ved H2.

Specialserien dæmpet rødt farvespil















































































I forbindelse med denne variant udsættes naturrøde tagsten for en kortvarig dæmpning.

Denne specialserie fås i forbindelse med Z5 samt H2.



Z10, Spacegrå

Keramisk tilbehør

Rygningssten	Rygningsstart	Rygningsslut	Gratstart	Endeplader start/slut	Walmkappe	Walmkappe til pyramidetag	Til model
Jacobi							
 Rygnings F1				-			Rygnings til mørtel
 Rygnings F1v							Z5, H2, J160, J11v, J13v, Z10, Z7v, Z2.
 Rygnings F6v							Z5, J11v, J13v, Z10, Z7v og Z2. Fås også i glasur.
 Rygnings F9				-			Z10, Z7v, Z2.
 Rygnings F16							Z5, J11v og J13v. Fås også i glasur.
 Rygnings F21		 F21 + endeplade					J160 og Z10.
 Pultrygnings univ. 90°			-		-	-	Passer til alle modeller fra Bilshausen.
Walther®							
 Rygnings Cylindrisk							W6v, W4v, Marko og Z9.
 Rygnings konisk							W4v.
 Rygnings Stylist							WALTHER Stylist®
 Rygnings Tradition							W4v og Tradition 2021.
 Rygnings Tegula							WALTHER Stylist® og WALTHER-tegula.

Ikke-keramisk tilbehør

Som leverandør af hele sortimentet tilbyder vi alle produkter – fra tagfod til rygning

Hertil hører også produkter, som ud fra sikkerhedstekniske aspekter ikke kan fremstilles af ler. Her et lille udvalg af det store sortiment.



Plasthætter 15x15cm



Rygningsbånd



Inddækningsbånd



Reparationstape til undertag



Rygnings-og gratlægteholdere



Sidedalsbinder



Undertagsgennemføring



Fuglegitter



Fuglegitter rulle



Undertagsstrammere*



Universal tagtrin m/beslag



Kiletætningslister

*Installations videoer:
[youtube.com/watch?v=HXfeEyFekhl](https://www.youtube.com/watch?v=HXfeEyFekhl)
[youtube.com/watch?v=e1_LOe0eKz8](https://www.youtube.com/watch?v=e1_LOe0eKz8)
[youtube.com/channel/UCs6WQwGL5IEQffhirs399Q](https://www.youtube.com/channel/UCs6WQwGL5IEQffhirs399Q)

J160 side 6



Naturrød/Engoberet	29,0 x 44,5 cm
Lægteafstand	33,4 - 36,4 cm
Dækbredde	23,4 cm
Antal stk. pr. m ²	11,8 - 12,8
Vægt pr. stk.	ca. 4,3 kg
Min. taghældning	≥ 22°

Vindskedesten
5,0 21,0 23,4 21,0 5,0

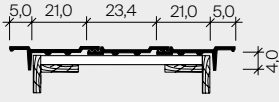

Dobbeltvinge
3,5 22,5 23,4 25,5 3,5

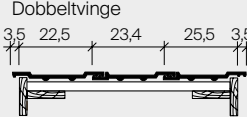
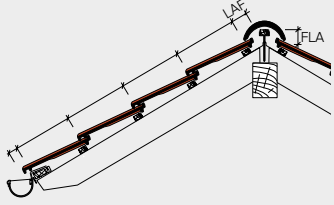



J11V side 8



Naturrød/Engoberet	30,4 x 44,5 cm
Glaseret	29,1 x 44,0 cm
Lægteafstand	33,3 - 36,5 cm
Glaseret	32,8 - 36,0 cm
Dækbredde	24,6 cm
Glaseret	23,6 cm
Antal stk. pr. m ²	11,1 - 12,2
Glaseret	11,7 - 12,8
Vægt pr. stk.	ca. 4,4kg/ ca. 4,2kg
Min. taghældning	≥ 22°

Vindskedesten
5,0 19,4 23,6 23,6 5,0
5,0 20,0 24,6 24,6 5,0



Dobbeltvinge
3,0 21,4 23,6 26,1 3,0
3,0 22,0 24,6 26,7 3,0

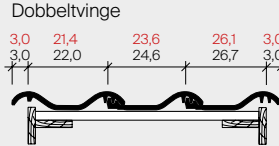

Bestået haglmodstandsklasse 5 (højeste). Testet af IBS, Institut for Brand og Sikkerhed i Schweiz.

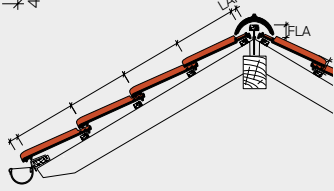

J13V side 10



Totalmål	27,0 x 44,5 cm
Glaseret	26,3 x 43,5 cm
Lægteafstand	32,6 - 35,6 cm
Glaseret	31,8 - 34,8 cm
Dækbredde	21,3 cm
Glaseret	20,9 cm
Antal stk. pr. m ²	13,2 - 14,4
Glaseret	13,7 - 15,0
Vægt pr. stk.	ca. 3,6 kg
Min. taghældning	≥ 22°

Dobbeltvinge
3,5 19,0 20,9 22,6 3,5
3,5 19,3 21,3 23,1 3,5



Vindskedesten
5,5 17,0 20,9 20,6 5,5
5,5 17,3 21,3 21,1 5,5

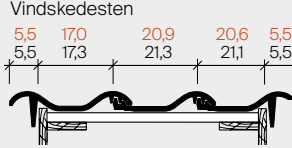

Bestået haglmodstandsklasse 5 (højeste). Testet af IBS, Institut for Brand og Sikkerhed i Schweiz.

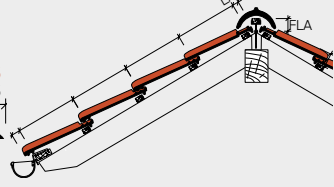

Z5 side 12



Naturrød/Engoberet	27,6 x 45,0 cm
Glaseret	27,3 x 44,4 cm
Lægteafstand	33,8 - 35,8 cm
Glaseret	33,0 - 35,0 cm
Dækbredde	21,7 cm
Glaseret	21,3 cm
Antal pr. m ²	12,9 - 13,6
Glaseret	13,4 - 14,1
Vægt pr. stk.	ca. 4,0 kg
Min. taghældning	≥ 22°

Vindskedesten
6,0 19,0 21,3 21,3 6,0
6,0 19,5 21,7 21,7 6,0

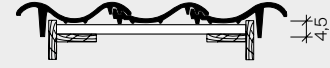

Dobbeltvinge
3,5 21,5 21,3 23,7 3,5
3,5 22,0 21,7 24,2 3,5

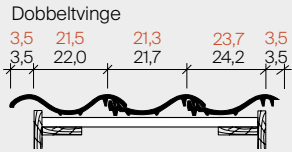

Bestået haglmodstandsklasse 5 (højeste). Testet af IBS, Institut for Brand og Sikkerhed i Schweiz.

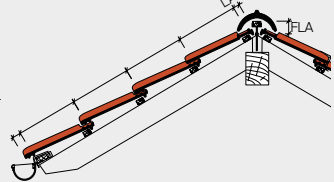

H2 side 14



Naturrød/Engoberet	24,0 x 40,0 cm
Lægteafstand	32,0 cm
Dækbredde	20,5 cm
Antal stk. pr. m ²	ca. 15,2
Vægt pr. stk.	ca. 2,7 kg
Min. taghældning	≥ 40°

Dobbeltvinge
2,5 19,0 20,5 20,5 21,5 2,5

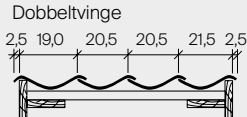
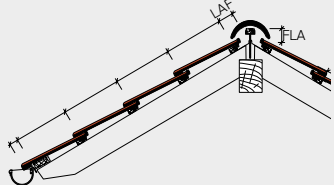
WALTHER Stylist® side 18













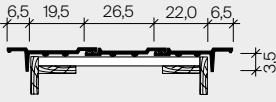
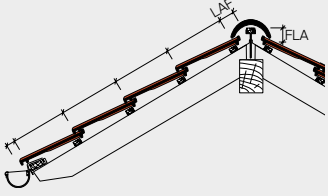

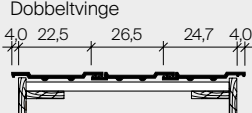
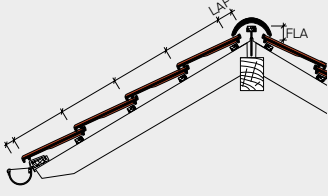

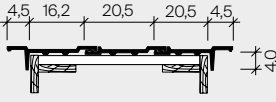
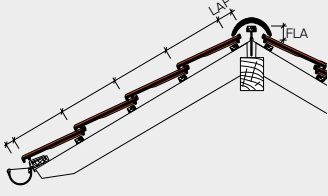

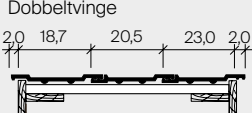
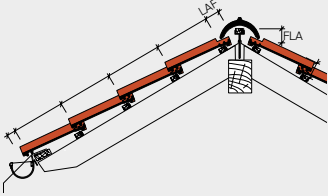
Naturrød/Engoberet	27,0 x 42,0 cm
Lægteafstand	33,6 - 35,6 cm
Dækbredde	23,1 cm
Antal stk. pr. m ²	12,2 - 12,9
Vægt pr. stk.	ca. 3,9 kg
Min. taghældning	Rækker: ≥ 30° Forbandt: ≥ 25°

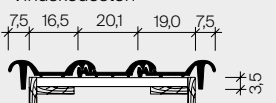
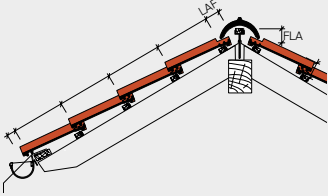
Vindskedesten
7,8 11,3 23,1 23,1 18,0 7,8

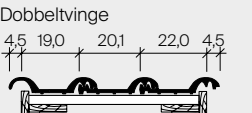
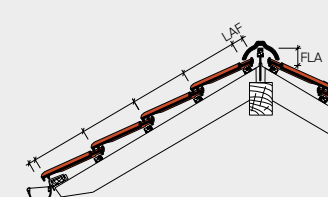

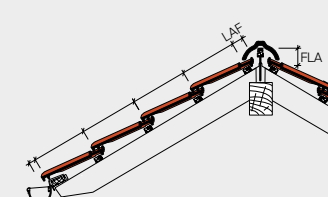
Dobbeltvinge
3,0 16,3 23,1 24,0 3,0

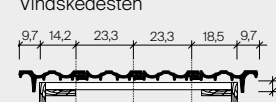
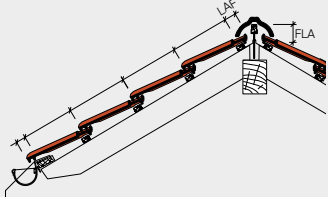

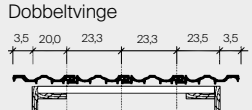
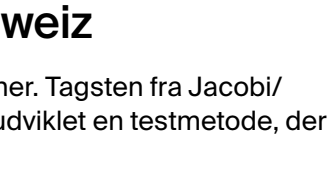
side 20		Natturrød/Engoberet	29,0 x 45,6 cm	Vindskedesten		
		Lægteafstand m/vindskedesten	35,5 - 38,0 cm	Lægteafstand m/tilarb. vske.sten	32,0 - 35,5 cm	
Z10		Dækbredde	26,5 cm	Dobbeltvinge		
		Antal stk. pr. m ²	9,9 - 11,8	Vægt pr. stk.	ca. 4,4 kg	
side 22		Natturrød/Engoberet	24,9 x 42,7 cm	Vindskedesten		
Lægteafstand m/vindskedesten		32,5 - 35,0 cm	Lægteafstand m/tilarb. vske.sten	29,0 - 32,5 cm	Lægteafstand u/vindskedesten	
Z7v		Dækbredde	20,5 cm	Dobbeltvinge		
		Antal stk. pr. m ²	13,9 - 19,5	Vægt pr. stk.	ca. 3,5 kg	
side 22		Natturrød/Engoberet	26,5 x 42,0 cm	Vindskedesten		
Lægteafstand		34,1 cm	Dækbredde	20,1 cm	Antal stk. pr. m ²	
Marko		Vægt pr. stk.	ca. 3,5 kg	Dobbeltvinge		
		Min. taghældning	≥ 22°	Natturrød/Engoberet	24,9 x 42,3 cm	
side 23		Lægteafstand	34,5 - 35,5 cm	Dækbredde	20,5 cm	
Antal stk. pr. m ²		13,7 - 14,1	Vægt pr. stk.	ca. 3,8 kg	Min. taghældning	
Z2		Natturrød/Engoberet	27,0 x 42,0 cm	Vindskedesten		
		Lægteafstand	33,5 - 36,4 cm	Dækbredde	23,3 cm	
Tradition		Vægt pr. stk.	ca. 3,9 kg	Dobbeltvinge		
		Min. taghældning	≥ 25°	Natturrød/Engoberet	27,0 x 42,0 cm	

Vi tester for haglmodstand hos IBS instituttet i Schweiz

Hvert år er der i Tyskland skader der løber op i milliarder af euro, grundet vejrfænomener. Tagsten fra Jacobi/Walther bliver testet hos IBS instituttet for brand og sikkerhed i Schweiz, her har man udviklet en testmetode, der tager højde for størrelsen af haglene, og hvilken kraft de kan ramme med.

Se hvordan på www.hagelregister.ch/hagelsicher-bauen/bauteile-im-hageltest.html

Jacobi/Walther modeller J160, J11v, J13v, Z5 er testet og flere modeller er på vej.

NYHED fra Jacobi Tagtegl

Vores nye App giver dig opdateringer og informationer om vores produkter.

Søg efter: Jacobi Teggl



Jacobi Teggl A/S

Oddesundvej 37, 1. Tv
6715 Esbjerg N.
Denmark

Lager:
Savværksvej 2
6360 Tinglev

TLF: +45 75 12 53 62

E-mail: info@jacobi-tagtegl.dk

www.jacobi-tagtegl.dk

- Jacobi Tagtegl 30 års garanti, kvalitet på toppen og 100 % genanvendelig